

[こまったぞ! どうする1]

使い方イメージ

Q. 高い木になっている果物、どうやってとる?

こまったぞ! どうする Kids Creative and Design, Inc. Hands On Project 2008/11/11

雲に乗って取りに行こうよ!

高い所の果物、
どうやってとる?

Q. 高い木になっている果物、どうする？

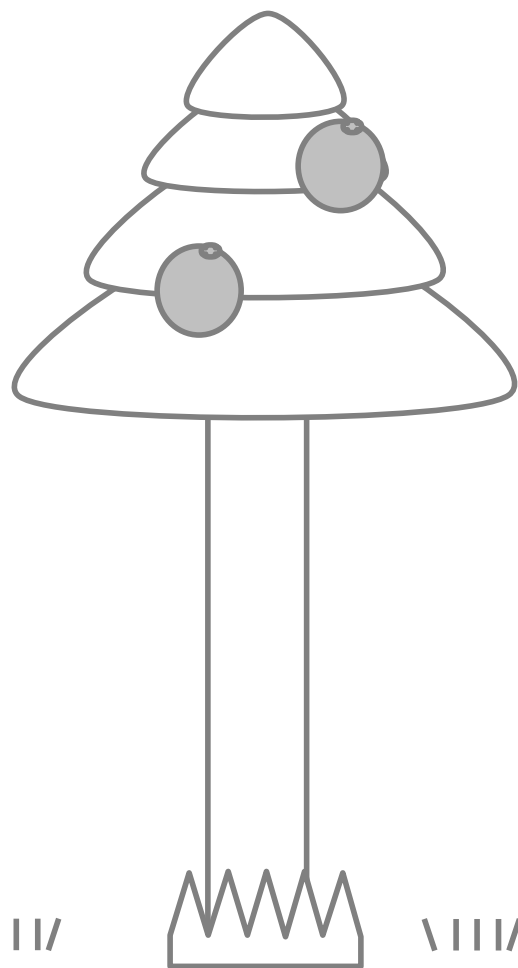

Q. 深い穴にボールが落ちた！どうする？

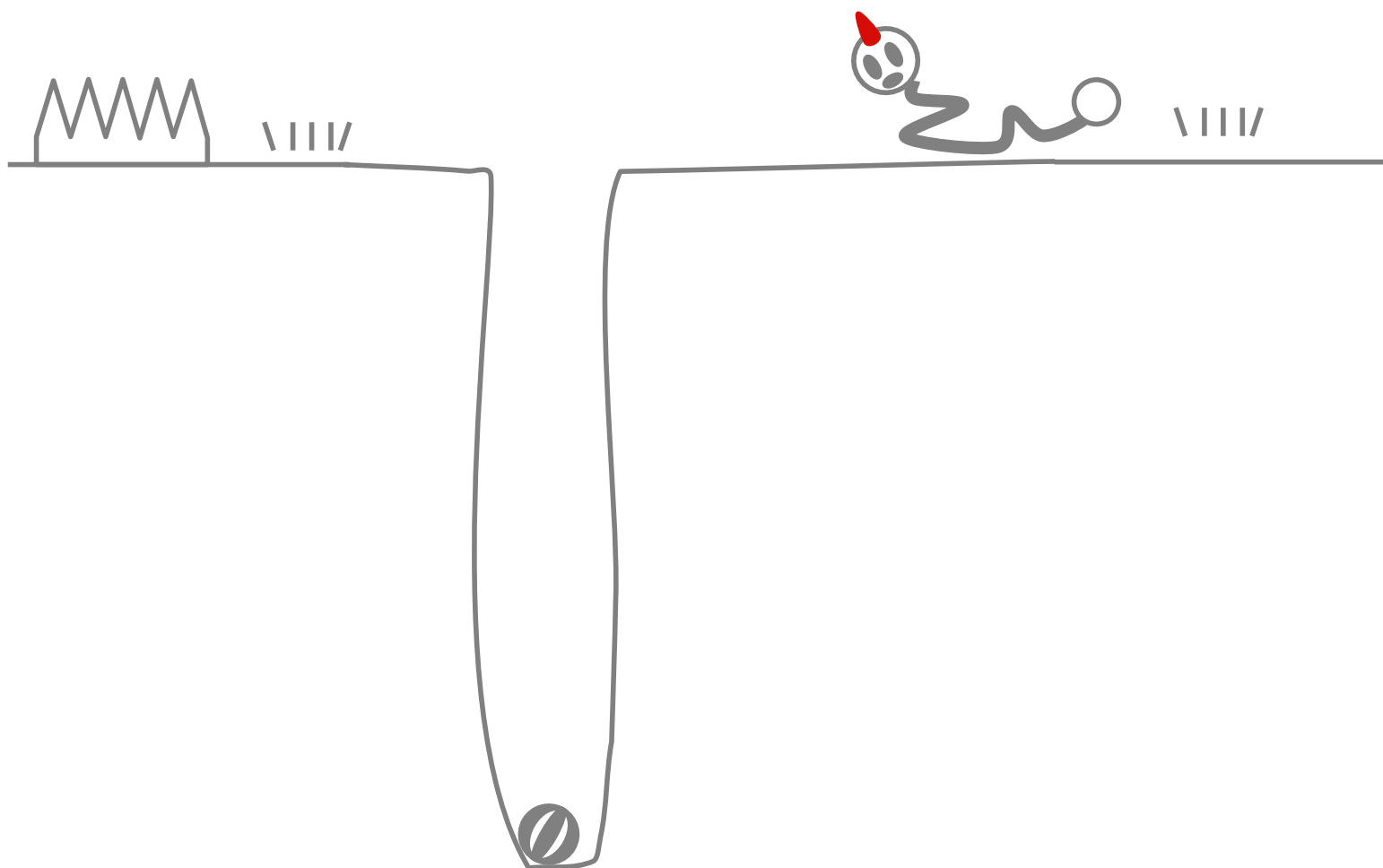

Q. 広くて深い川を渡りたい！どうする？

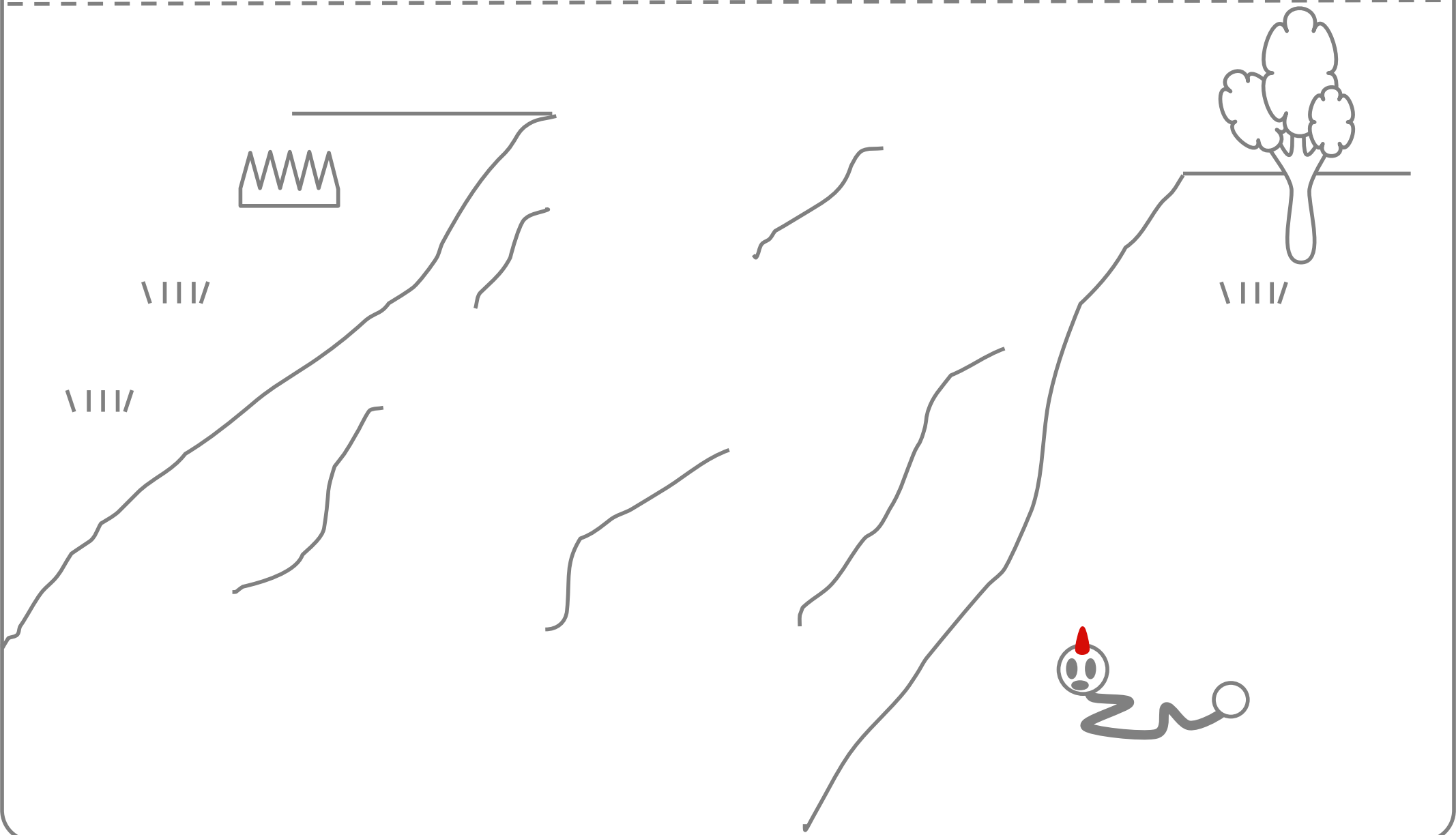

Q. 宝箱の鍵がない！どうする？

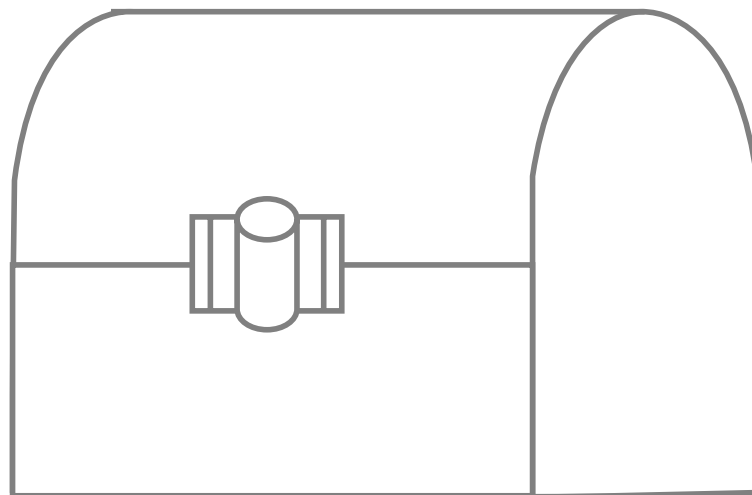
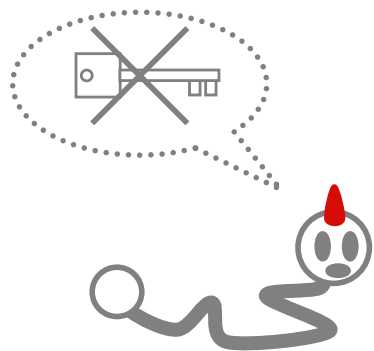

Q. ヒャーおばけだ！どうする？

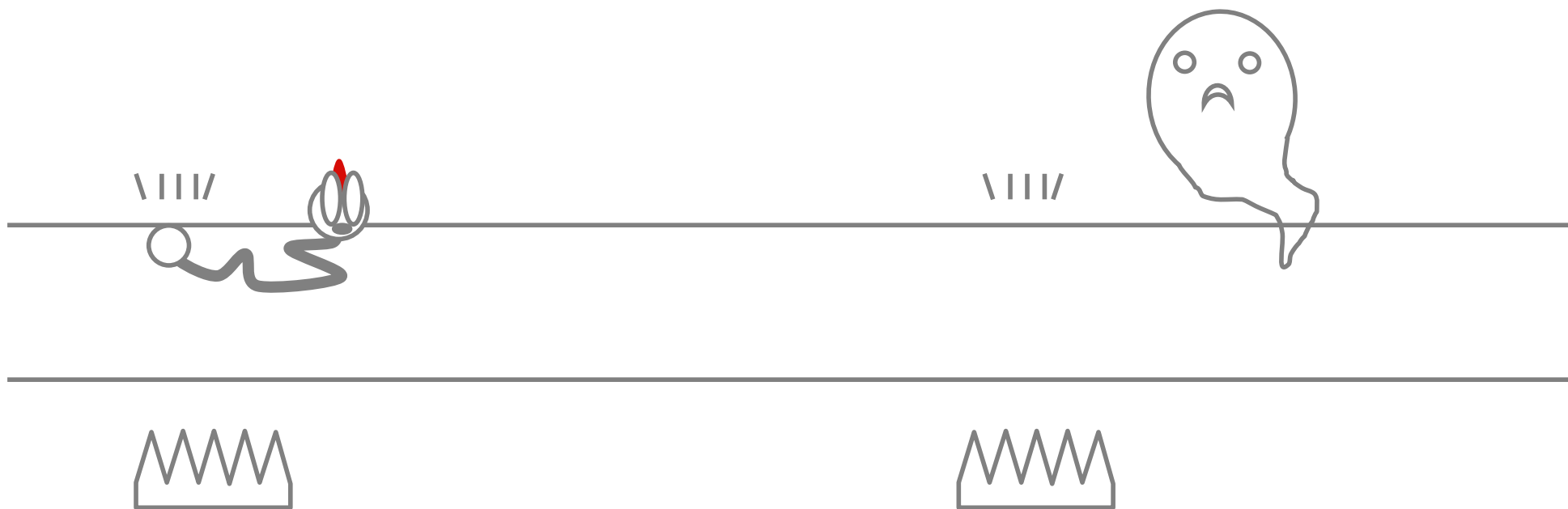

Q. うわー！止まらない！どうする？

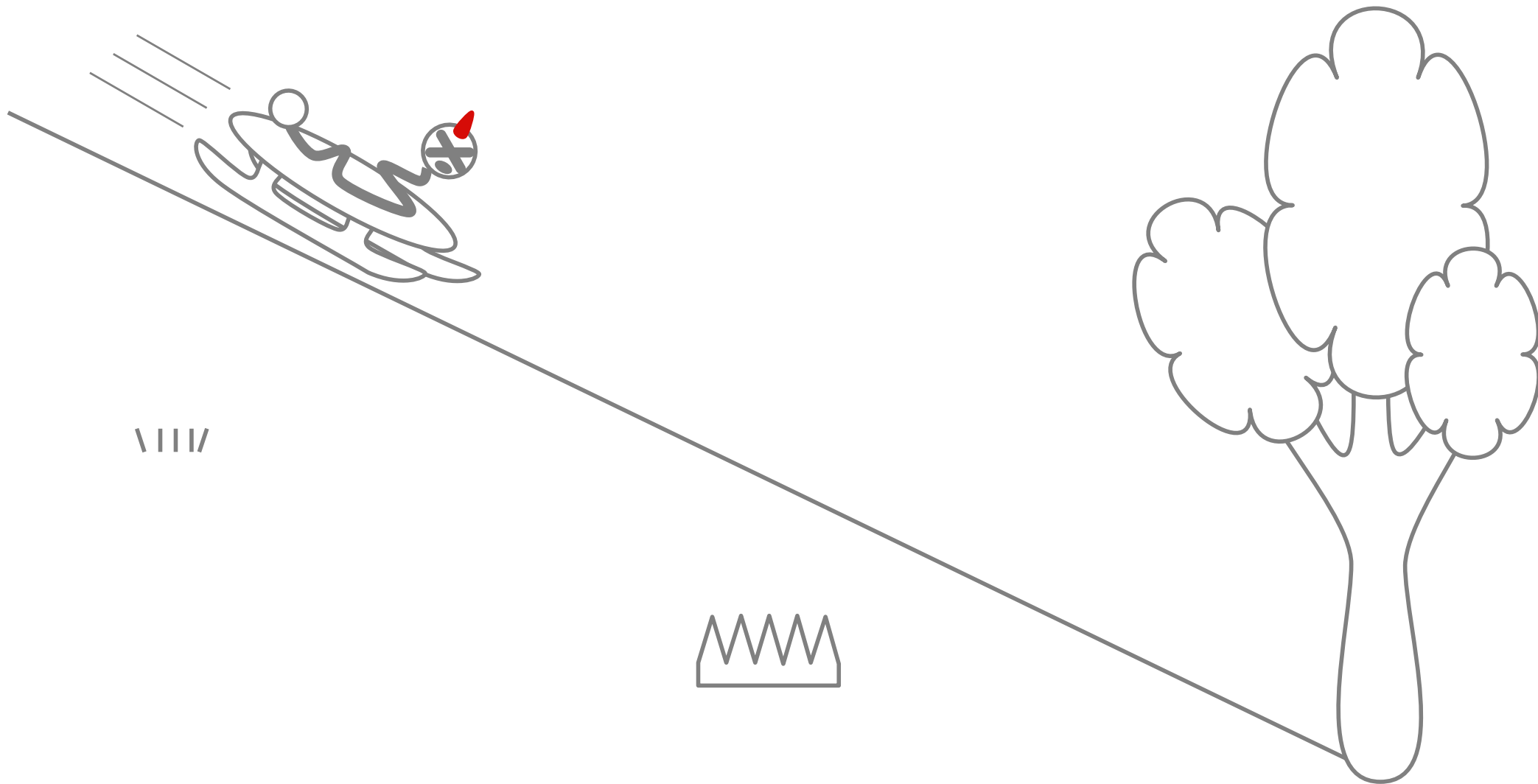

Q. 今度は池にボールが落ちた！どうする？

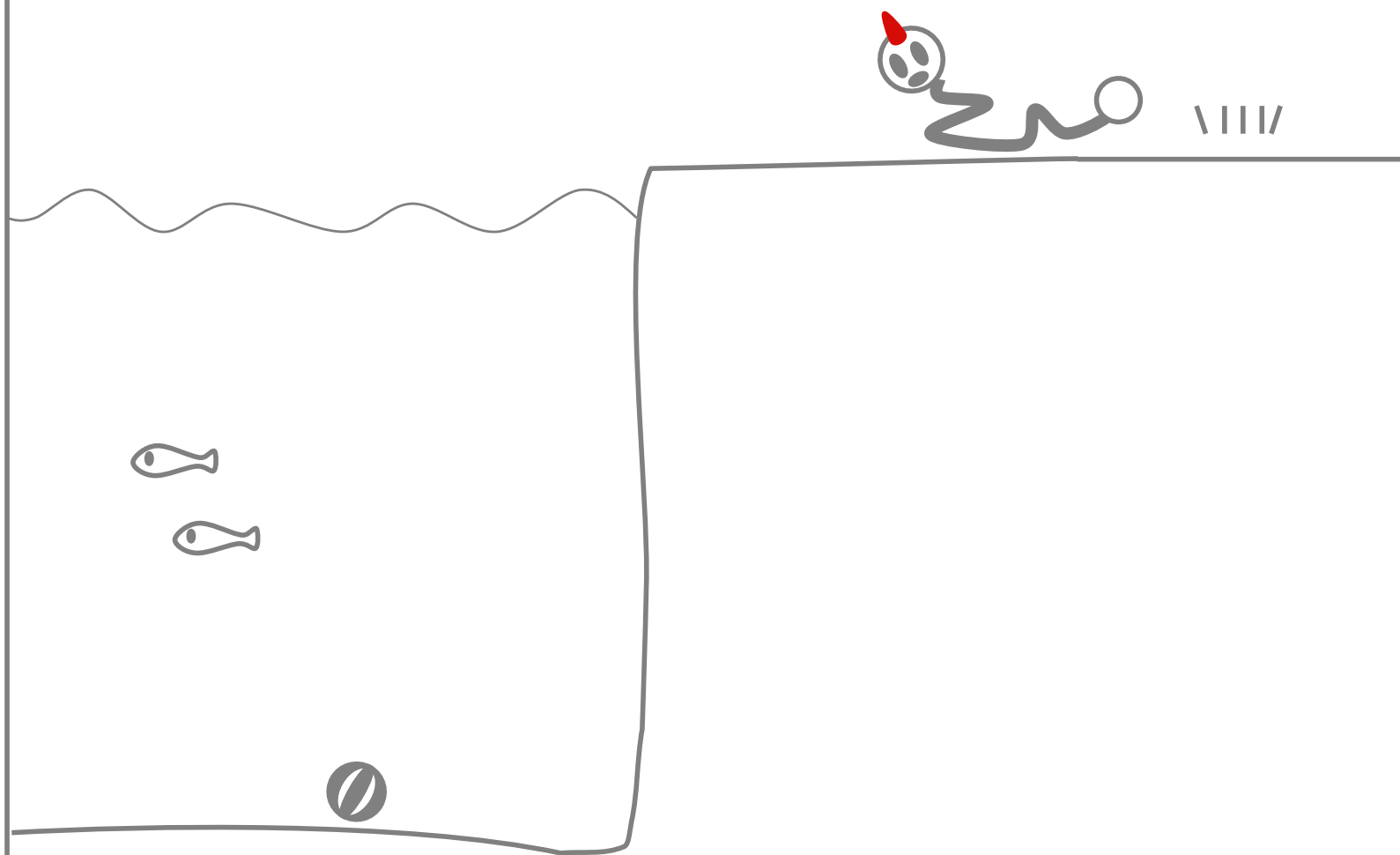

Q. 氷づけの花もらったよ！どうする？

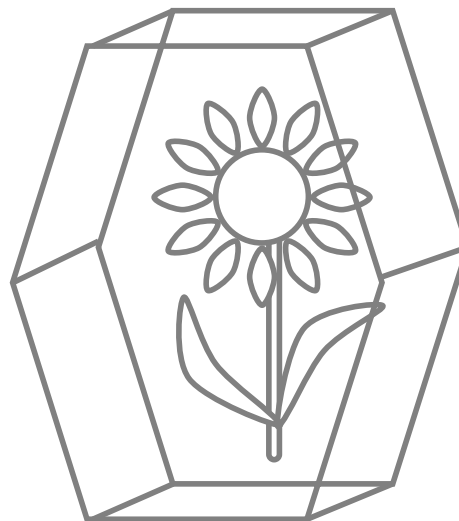

Q. すごい穴にボールが落ちた！どうする？

